

Inspiron 20

3000 Series

Quick Start Guide

Panduan Pengaktifan Cepat
Hızlı Başlangıç Kılavuzu
Hướng dẫn khởi động nhanh
دليل البدء السريع



1 Set up the stand

Siapkan dudukan | Ayağı kurma
Lắp đặt chân đế | إعداد الحامل

Easel stand

Tiang sandaran
Ayaklı stand
Đế giá đỡ
حامل خشبي للوحات

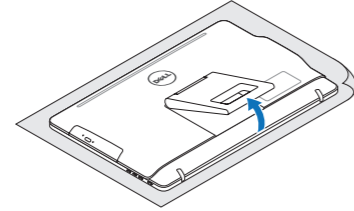

Pedestal stand (optional)

Tiang alas (opsional)
Sabit stand (isteğe bağlı)
Đế bệ đứng (tùy chọn)
حامل على شكل قاعدة (اختياري)

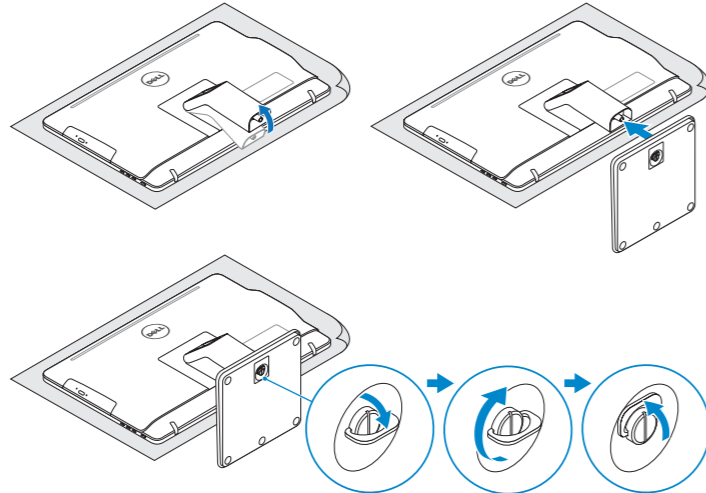

2 Set up the keyboard and mouse

Penataan keyboard dan mouse
Klavye ve fareyi ayarlayın
Cài đặt bàn phím và chuột
إعداد لوحة المفاتيح والماوس

See the documentation that shipped with the keyboard and mouse.
Lihat dokumentasi yang dikirimkan dengan keyboard dan mouse tersebut.
Klavye ve fare ile birlikte gönderilen belgelere bakın.
Xem tài liệu đi kèm với bàn phím và chuột.
شاهد المستندات المرفقة بلوحة المفاتيح والماوس.

3 Connect the power adapter

Sambungkan adaptor daya | Güç adaptörünü takın
Đầu nối bộ chuyển đổi nguồn | توصيل مهايئ التيار

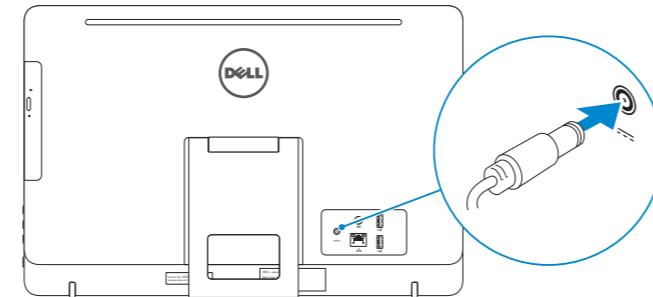

⚠ **CAUTION:** Your computer may have a built-in battery depending on the configuration you ordered. For optimal battery performance and life span, keep the power adapter connected to your computer when it is not in use.

⚠ **PERHATIAN:** Komputer Anda dapat memiliki baterai bawaan tergantung pada konfigurasi yang Anda pesan. Untuk kinerja dan masa pakai baterai yang optimal, tetap sambungkan adaptor daya ke komputer Anda ketika dia tidak digunakan.

⚠ **DİKKAT:** Sipariş ettiğiniz yapılandırmalara bağlı olarak bilgisayarınız dahili bir pile sahip olabilir. En iyi pil performansı ve kullanım ömrü için kullanmadığınız zamanlarda bilgisayarınız güç adaptörüne bağlı olsun.

⚠ **THẬN TRỌNG:** Máy tính của bạn có thể có pin tích hợp sẵn tùy thuộc vào cấu hình bạn đã đặt hàng. Để đạt hiệu quả và tuổi thọ sử dụng pin tối ưu, hãy luôn để bộ chuyển đổi nguồn đầu nối với máy tính của bạn khi không sử dụng máy.

⚠ **تنبيه:** قد يوجد بالكمبيوتر بطارية داخلية، وذلك يعتمد على التهيئة التي قمت بطلبها. لتحقيق أفضل أداء وأطول عمر للبطارية، ابق مهايئ التيار موصلًا بالكمبيوتر عندما لا يكون قيد الاستخدام.

4 Press the power button

Tekan tombol daya | Güç düğmesine basın
Bấm nút nguồn | اضغط على زر التشغيل

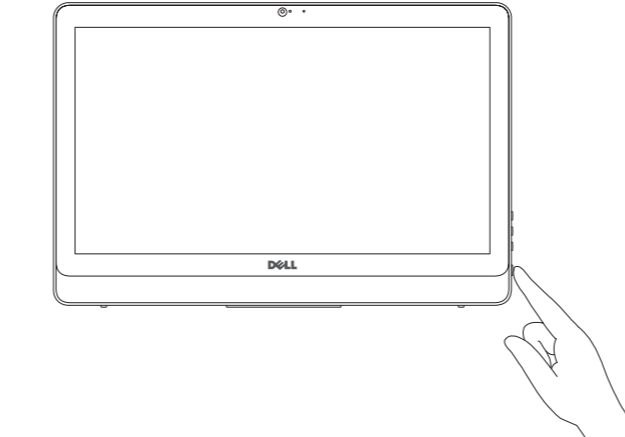

5 Finish operating system setup

Menyelesaikan pengaturan sistem operasi
İşletim sistemi kurulumunu tamamlayın
Kết thúc thiết lập hệ điều hành
إنهاء إعداد نظام التشغيل

Windows



Enable security and updates

Aktifkan keamanan dan pembaruan
Güvenlik ve güncelleştirmeleri etkinleştirin
Bật tính năng bảo mật và cập nhật
تمكين الأمان والتحديثات



Connect to your network

Sambungkan ke jaringan Anda
Ağınıza bağlanın
Kết nối vào mạng của bạn
التوصيل بالشبكة

📌 **NOTE:** If you are connecting to a secured wireless network, enter the password for the wireless network access when prompted.

📌 **CATATAN:** Jika Anda menghubungkan ke jaringan nirkabel aman, masukkan kata sandi untuk akses jaringan nirkabel tersebut saat diminta.

📌 **NOT:** Güvenli bir kablosuz ağa bağlanıyorsanız, istendiğinde kablosuz ağ erişim parolasını girin.

📌 **GHI CHÚ:** Nếu bạn đang kết nối với một mạng không dây bảo mật, hãy nhập mật khẩu để truy cập mạng không dây khi được nhắc.

📌 **ملاحظة:** إذا كنت تقوم بالاتصال بشبكة لاسلكية مؤمنة، فادخل كلمة المرور للوصول إلى الشبكة اللاسلكية عند المطالبة بذلك.

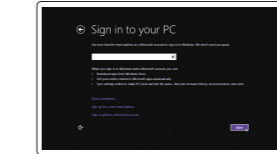

Sign in to your Microsoft account or create a local account

Masuk ke akun Microsoft Anda atau buat akun lokal
Microsoft hesabınıza oturum açın veya yerel bir hesap oluşturun
Đăng nhập vào tài khoản Microsoft của bạn và tạo tài khoản trên máy tính
قم بتسجيل الدخول إلى حساب Microsoft أو قم بإنشاء حساب محلي

Product support and manuals
Manual dan dukungan produk
Ürün desteği ve kılavuzlar
Hỗ trợ sản phẩm và sách hướng dẫn
دعم المنتج والدلائل

Contact Dell
Hubungi Dell | Dell'e başvurun
Liên hệ Dell | Dell ب الاتصال

Regulatory and safety
Regulasi dan keselamatan | Mevzuat ve güvenlik
Quy định và an toàn | ممارسات الأمان والممارسات التنظيمية

Regulatory model
Model regulatori | Yasal model numarası
Model quy định | الموديل التنظيمي

Regulatory type
Jenis regulatori | Yasal tür
Loại quy định | النوع التنظيمي

Computer model
Model komputer | Bilgisayar modeli
Model máy tính | موديل الكمبيوتر

Dell.com/support
Dell.com/support/manuals
Dell.com/support/windows8
Dell.com/support/linux

Dell.com/contactdell

Dell.com/regulatory_compliance

W15B

W15B002

Inspiron 20-3052

© 2015 Dell Inc.

© 2015 Microsoft Corporation.

© 2015 Canonical Ltd.



095N6FA00



Printed in China.
2015-12

Ubuntu

Follow the instructions on the screen to finish setup.

Ikuti petunjuk pada layar untuk menyelesaikan pengaturan.

Kurulumu tamamlamak için ekrandaki talimatları izleyin.

Làm theo các hướng dẫn trên màn hình để hoàn tất việc thiết lập.

اتبع الإرشادات التي تظهر على الشاشة لإنهاء عملية الإعداد.

Learn how to use Windows

Pelajari cara menggunakan Windows

Windows'un nasıl kullanıldığını öğrenin

Tim hiểu cách sử dụng Windows

Windows تعرف على كيفية استخدام

Help and Tips

Bantuan dan Tips | Yardım ve İpuçları

Trợ giúp và Mẹo | التعليمات والتلميحات

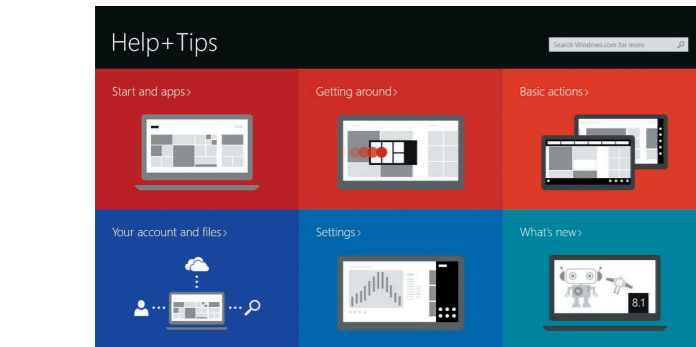

Locate your Dell apps in Windows

Mencari Lokasi aplikasi Dell Anda di Windows

Dell uygulamalarınızı Windows'ta bulun

Xác định vị trí các ứng dụng Dell của bạn trong Windows

حدد مكان تطبيقات Dell في Windows

Register your computer

Daftarkan komputer Anda | Bilgisayarınızı kaydettirin

Đăng ký máy tính của bạn | تسجيل الكمبيوتر

Dell Backup and Recovery

Backup, recover, repair, or restore your computer

Cadangkan, kembalikan ke kondisi normal, perbaiki, atau pulihkan komputer Anda

Bilgisayarınızda yedekleme, kurtarma, onarma veya geri yükleme yapın

Sao lưu, phục hồi, sửa chữa, hoặc khôi phục lại máy tính của bạn

النسخ الاحتياطي أو الاسترداد أو الإصلاح أو الاستعادة للكمبيوتر الخاص بك

SupportAssist Check and update your computer

Periksa dan perbarui komputer Anda

Bilgisayarınızı kontrol edin ve güncellemeleri yapın

Kiểm tra và cập nhật máy tính của bạn

التحقق من الكمبيوتر الخاص بك وتحديثه

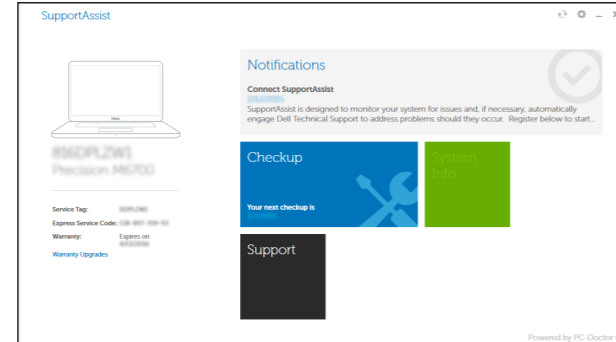

Features

Fitur | Özellikler | Tính năng | الميزات

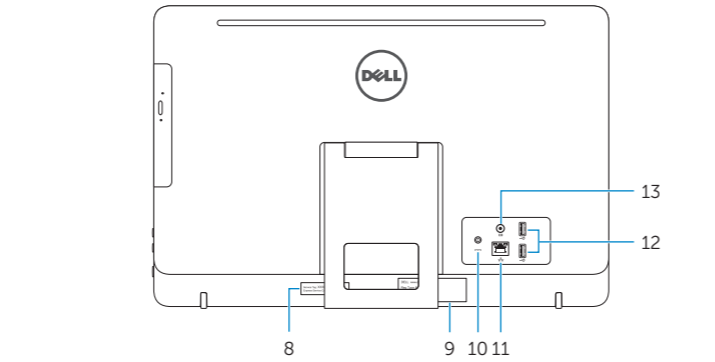
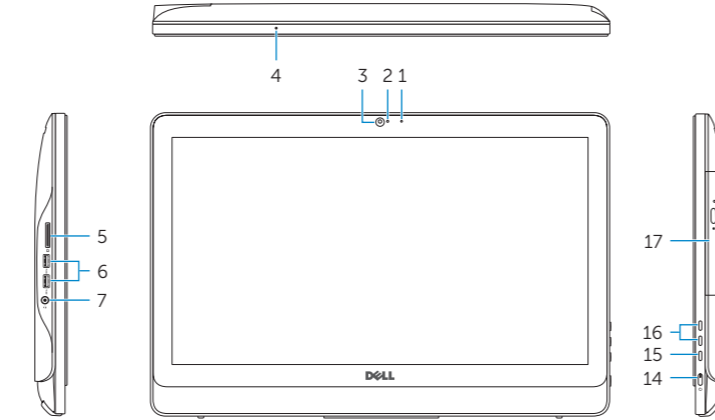

1. Microphone (non-touch screen)
2. Camera-status light
3. Camera
4. Microphone (touch screen)
5. Media-card reader
6. USB 3.0 ports (2)
7. Headset port
8. Service Tag label
9. Regulatory label
10. Power-adaptor port
11. Network port
12. USB 2.0 ports (2)
13. Audio-out port
14. Power button
15. Screen-off button
16. Brightness-control buttons (2)
17. Optical drive (optional)

1. Mikrofon (non layar sentuh)
2. Lampu status kamera
3. Kamera
4. Mikrofon (layar sentuh)
5. Pembaca kartu media
6. Port USB 3.0 (2)
7. Port headset
8. Label Tag Servis
9. Label regulatori
10. Port adaptor daya
11. Port jaringan
12. Port USB 2.0 (2)
13. Port Audio-out
14. Tombol daya
15. Tombol mematikan layar
16. Tombol kontrol kecerahan (2)
17. Drive optik (opsional)

1. Mikrofon (dokunmatik olmayan ekran)
2. Kamera durum ışığı
3. Kamera
4. Mikrofon (dokunmatik ekran)
5. Ortam kartı okuyucu
6. USB 3.0 bağlantı noktaları (2)
7. Mikrofonlu kulaklık bağlantı noktası
8. Servis Etiketli
9. Yasal etiket
10. Güç adaptörü bağlantı noktası
11. Ağ bağlantı noktası
12. USB 2.0 bağlantı noktaları (2)
13. Ses çıkışı bağlantı noktası
14. Güç düğmesi
15. Ekran kapatma düğmesi
16. Parlaklık denetimi düğmeleri (2)
17. Optik sürücü (isteğe bağlı)

1. Micrô (màn hình không cảm ứng)
2. Đèn trạng thái camera
3. Camera
4. Micrô (màn hình cảm ứng)
5. Khe đọc thẻ nhớ
6. Cổng USB 3.0 (2)
7. Cổng tai nghe
8. Nhãn Thẻ bảo trì
9. Nhãn quy định
10. Cổng bộ chuyển đổi nguồn điện
11. Cổng mạng
12. Cổng USB 2.0 (2)
13. Cổng xuất âm thanh
14. Nút nguồn
15. Nút tắt màn hình
16. Nút điều khiển độ sáng (2)
17. Ổ đĩa quang (tùy chọn)

10. منفذ مهاتف التيار
11. منفذ الشبكة
12. منافذ USB 2.0 (2)
13. منفذ إخراج الصوت
14. زر التيار
15. زر إيقاف تشغيل الشاشة
16. أزرار التحكم في السطوع (2)
17. محرك الأقراص الضوئية (اختياري)
1. الميكروفون (شاشة عدم اللمس)
2. مصباح حالة الكاميرا
3. الكاميرا
4. الميكروفون (شاشة اللمس)
5. قارئ بطاقات الوسائط
6. منافذ USB 3.0 (2)
7. منفذ سماعة الرأس
8. ملصق رمز الخدمة
9. الملصق التنظيمي

Tilt

Miring | Eğim | Xoay nghiêng | مائل

Easel stand

Tiang sandaran

Ayaklı stand

Đế giá đỡ

حامل خشبي للوحات

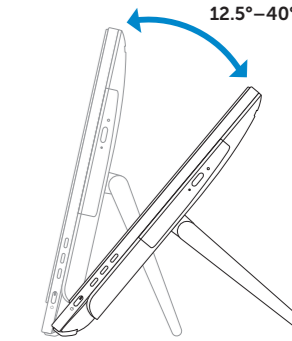

Pedestal stand (optional)

Tiang alas (opsional) | Sabit stand (isteğe bağlı)

Đế bệ đứng (tùy chọn) | حامل على شكل قاعدة (اختياري)

